

Fernanzeige Remote Display

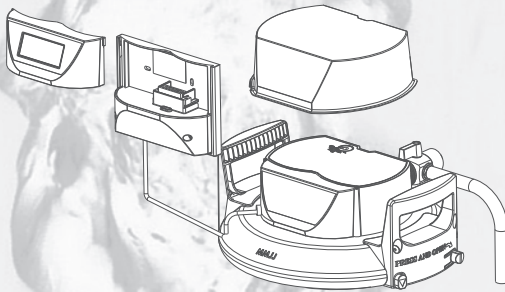

Handbuch	deutsch
Handbook	english
Mode d'emploi	français
Handboek	nederlands
Manuale	italiano
Manual	español
Podręcznik	polski
Manual	dansk

Deutsch **Seite 2–6**

- 1 Begriffsübersicht
- 2 Konformitätserklärung
- 3 Allgemeine Informationen
- 4 Sicherheitshinweise
- 5 Installation
- 6 Inbetriebnahme
- 7 Instandhaltung
- 8 Fehlerbehebung
- 9 Außerbetriebnahme
- 10 Technische Daten
- 11 Bestellnummer

English **Page 7–11**

- 1 Definition of terms
2. Conformity declaration
3. General information
4. Safety notes
5. Installation
6. Commissioning
7. Repair
8. Troubleshooting
9. Decommissioning
10. Technical data
11. Order number

Français **Page 12–16**

- 1 Eléments
- 2 Déclaration de conformité
- 3 Informations générales
- 4 Consignes de sécurité
- 5 Installation
- 6 Mise en service
- 7 Maintenance
- 8 Dépannage
- 9 Mise hors service
- 10 Caractéristiques techniques
- 11 Référence

Nederlands **Pagina 17–21**

- 1 Overzicht van de begrippen
- 2 Verklaring van overeenkomst
- 3 Algemene informatie
- 4 Veiligheidsinstructies
- 5 Installatie
- 6 Inbedrijfstelling
- 7 Instandhouding
- 8 Verhelpen van fouten
- 9 Buiten werking stellen
- 10 Technische gegevens
- 11 Bestelnummers

Italiano **Pagina 22–26**

- 1 Panoramica delle definizioni
- 2 Dichiarazione di conformità
- 3 Informazioni generali
- 4 Avvertenze di sicurezza
- 5 Installazione
- 6 Messa in funzione
- 7 Manutenzione
- 8 Riparazione dei guasti
- 9 Messa fuori servizio
- 10 Dati tecnici
- 11 N. d'ordinazione

Español **Página 27–31**

- 1 Términos
- 2 Declaración de conformidad
- 3 Información general
- 4 Indicaciones de seguridad
- 5 Instalación
- 6 Puesta en marcha
- 7 Mantenimiento
- 8 Solución de errores
- 9 Puesta fuera de funcionamiento
- 10 Datos técnicos
- 11 Número de pedido

Polski **Strona 32–36**

- 1 Przegląd pojęć
- 2 Deklaracja zgodności
- 3 Informacje ogólne
- 4 Wskazówki dotyczące bezpiecznego użytkowania
- 5 Montaż
- 6 Uruchomienie
- 7 Konserwacja
- 8 Usuwanie usterek
- 9 Wylączenie
- 10 Dane techniczne
- 11 Numer zamówienia

Dansk **Side 37–41**

- 1 Oversigt over begreberne
- 2 Overensstemmelseserklæring
- 3 Generelle informationer
- 4 Sikkerhedshenvisninger
- 5 Installation
- 6 Ibrugtagning
- 7 Vedligeholdelse
- 8 Udbedring af fejl
- 9 Udtagning af drift
- 10 Tekniske data
- 11 Bestillingsnummer

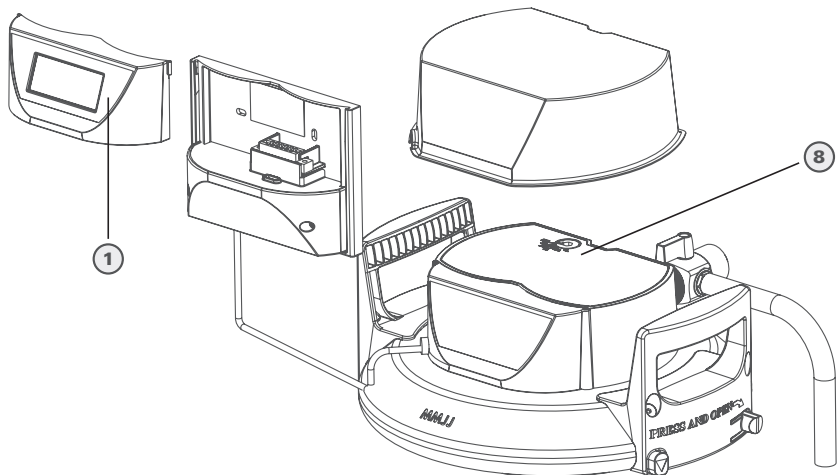
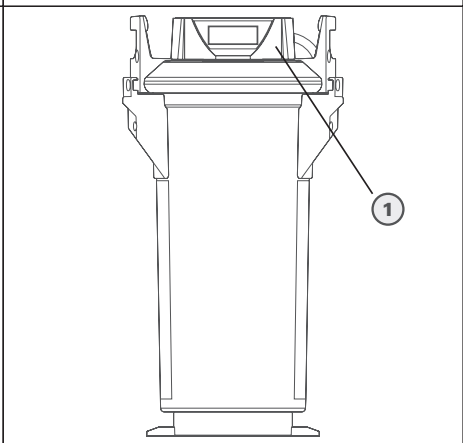
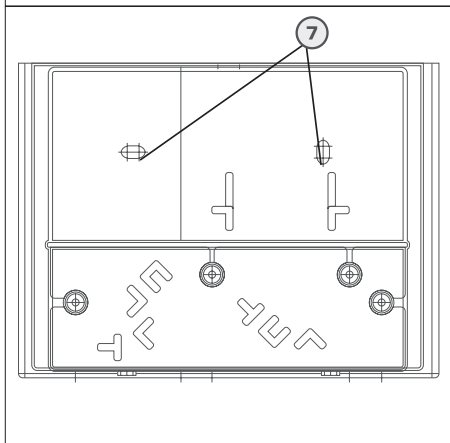
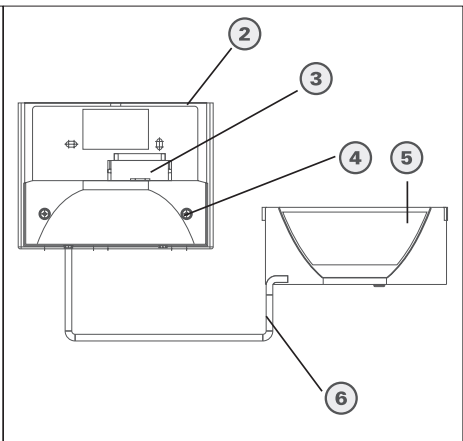
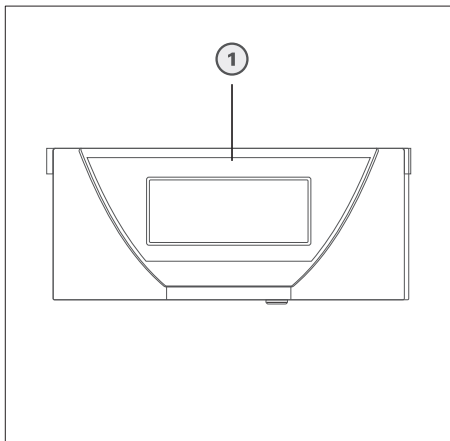

1 Begriffsübersicht

- ① Anzeigeeinheit
- ② Fernanzeige
- ③ Klemmleiste
- ④ Abdeckungsschrauben
- ⑤ Blindstecker
- ⑥ Zuleitung PURITY-Fernanzeige
- ⑦ Befestigungsbohrung
- ⑧ Anschlussarmatur

2 Konformitätserklärung

Die Fernanzeige erfüllt die vorgeschriebenen CE-Richtlinien. Die hierzu notwendigen Konformitätserklärungen können Sie bei der zuständigen BRITA Geschäftsstelle anfordern.

3 Allgemeine Informationen

3.1 Allgemeine Funktion und Anwendungsbereich

Die Fernanzeige ermöglicht, die Betriebsparameter des PURITY Filtersystems an einem maximal 2 m entfernten, gut einseharen Bereich abzulesen. Die Fernanzeige ist speziell für den Einsatz mit dem BRITA PURITY Filtersystem mit Mess- und Anzeigeeinheit entwickelt und darf nur in Verbindung mit diesem betrieben werden. Die Fernanzeige ist im montierten Zustand gegen Kondenswasser geschützt.

Hinweis: Bei der Verwendung der BRITA Fernanzeige mit anderen Filtersystemen verfällt jeglicher Gewährleistungsanspruch.

3.2 Gewährleistungsbestimmungen

Die BRITA Fernanzeige unterliegt der gesetzlichen Gewährleistung von 2 Jahren. Ein Gewährleistungsanspruch kann nur geltend gemacht werden, wenn alle Hinweise dieser Anleitung befolgt und beachtet werden. Bei Nichtbeachtung verfällt jeglicher Gewährleistungsanspruch.

3.3 Aufbewahrung/Lagerung/Transport

Die Fernanzeige, sämtliche in der Verpackung enthaltenen Teile sowie das Handbuch sind an einem sicheren, trockenen und für Kinder nicht zugänglichen Ort aufzubewahren. Bitte beachten Sie die Angaben in der Tabelle „Technische Daten“ bezüglich der Umgebungsbedingungen und Abmessungen der Fernanzeige bei Lagerung oder einem Transport. Für eine Wiedereinlagerung empfehlen wir, die mitgelieferte Verpackung der Fernanzeige aufzubewahren. Das Handbuch ist als Teil dieses Produkts zu verstehen und somit während der gesamten Lebensdauer der Fernanzeige aufzubewahren und an nachfolgende Besitzer weiterzugeben.

3.4 Recycling/Entsorgung

Durch die ordnungsgemäße Entsorgung dieses Produkts und dessen Verpackungsbestandteile tragen Sie dazu bei, potenzielle negative Auswirkungen auf Mensch und Umwelt zu vermeiden, die durch die unsachgemäße Entsorgung auftreten könnten. Die Anzeigeeinheit, die Batterie der Anzeigeeinheit und die Fernanzeige dürfen nicht verbrannt und nicht in den Hausmüll geworfen werden. Bitte sorgen Sie für eine ordnungsgemäße Entsorgung gemäß der örtlichen gesetzlichen Bestimmungen .

4 Sicherheitshinweise

Dieses Handbuch enthält Hinweise, die Sie zu Ihrer persönlichen Sicherheit sowie zur Vermeidung von Sachschäden beachten müssen, bei Zuwiderhandlung übernimmt BRITA keinerlei Haftung für entstehende Schäden.

Die Hinweise sind hervorgehoben und je nach Gefährdungsgrad folgendermaßen dargestellt:

Vorsicht:

bedeutet, dass ein Sachschaden eintreten kann, wenn die entsprechenden Vorsichtsmaßnahmen nicht getroffen werden.

Hinweis:

ist eine wichtige Information über das Produkt, die Handhabung des Produktes oder den jeweiligen Teil der Dokumentation, auf den besonders aufmerksam gemacht werden soll.

4.1 Qualifiziertes Personal

Die Installation und Instandhaltung dieses Gerätes dürfen nur von geschultem oder autorisiertem Personal vorgenommen werden.

4.2 Bestimmungsgemäßer Gebrauch

Das Gerät darf nur für die in diesem Handbuch vorgesehenen Anwendungsfälle eingebaut werden. Der einwandfreie und sichere Betrieb des Produktes setzt die in diesem Handbuch beschriebene Installation, Bedienung und Instandhaltung voraus.



4.3 Haftungsausschluss

Bitte führen Sie die Installation exakt nach dem Handbuch aus. BRITA haftet nicht für etwaige Schäden einschließlich Folgeschäden, die aus der falschen Anwendung des Produktes oder dem Unvermögen, das Produkt zu benutzen, entstehen können, auch dann nicht, wenn BRITA von der Möglichkeit solcher Schäden wusste.

4.4 Spezifische Sicherheitshinweise

 **Vorsicht:** Betriebsanweisung des angeschlossenen BRITA Filtersystems beachten!

 **Vorsicht:** Gerät vor Sonneneinstrahlung und mechanischen Beschädigungen schützen, nicht in der Nähe von Hitzequellen oder offenem Feuer montieren!

 **Vorsicht:** Vor dem Filterwechsel ziehen Sie den Blindstecker  vom Filterkopf, um eine Beschädigung der Verbindungsleitung und der Stecker zu vermeiden.

4.5 Sicherheitstechnische Montagehinweise

⚠ Hinweis: Die Zuleitungen sollten nicht parallel zu stromführenden Leitungen verlegt und nicht abgeknickt werden.

5 Installation

5.1 Lieferumfang

Nehmen Sie vor der Installation den gesamten Lieferumfang aus der Verpackung und prüfen Sie diesen auf Vollständigkeit:

- 1 x Fernanzeige mit Blindstecker und Zuleitung
- 1 x Handbuch
- 3 x Doppelseitiges Klebeband

Sollten Teile des Lieferumfanges fehlen, wenden Sie sich bitte an die für Sie zuständige BRITA Geschäftsstelle.

5.2 Die Installation der Fernanzeige kann auf zwei Arten erfolgen:

5.2.1 Installation mittels handelsüblichen doppelseitigen Klebebands

- Befestigen Sie zwei Streifen des doppelseitigen Klebebands an der Rückseite der Fernanzeige.
- Kleben Sie die BRITA Fernanzeige an der gewünschten Position fest.
- **⚠ Hinweis:** Die Montageoberfläche muss fett-, staub- und schmutzfrei sein.
- Weiter siehe Abschnitt 6.

5.2.2 Installation mittels Schrauben

(Schrauben sind nicht im Lieferumfang enthalten)

⚠ Hinweis: Wir empfehlen für diese Montageart zwei Flachkopfschrauben mit einem max. Schaftdurchmesser von 4 mm.

⚠ Vorsicht: Bitte stellen Sie sicher, dass sich hinter der Montagefläche keine wasserführenden oder elektrischen Leitungen befinden.

- Befestigen Sie die Schrauben der Montagefläche entsprechend.
- Hängen Sie die Fernanzeige mittels der Bohrungen an der Gehäuserückseite auf die Schrauben.

6 Inbetriebnahme

6.1 Inbetriebnahme Fernanzeige

Die Fernanzeige kann nur mit einem PURITY mit Mess- und Anzeigeeinheit in Betrieb genommen werden.

⚠ Vorsicht: Die Installation darf nur von geschultem und autorisiertem Personal vorgenommen werden (s. Abschnitt 4.1) und muss unter Beachtung der Umgebungsbedingungen des Abschnitts „Technische Daten“ erfolgen.

⚠ Vorsicht: Achten Sie darauf, dass die Zuleitungen nicht abgeknickt werden und beim Verlegen keine Stolperfallen entstehen.

- Nehmen Sie die Anzeigeeinheit ① vom PURITY Filtersystem ab.
- Stecken Sie den Blindstecker ⑤ in die Anschlussarmatur ⑧ des PURITY Filtersystems.
- Stecken Sie nun die original Anzeigeeinheit ① auf die Wandhalterung.

6.2 Inbetriebnahme Erschöpfungssignal

Bei der Erschöpfung des Filters wird die Restkapazität blinkend im Display der Anzeigeeinheit angezeigt. Die Erschöpfungsmeldung erscheint ab einer Restkapazität von weniger als 10 % oder wenn das Restmonatslimit weniger als einen Monat beträgt.

Beispiel: vorgegebenes Monatslimit 12 Monate, Erschöpfungsmeldung nach 11 Monaten. Zwischen 2 und 12 Monaten ist das Monatslimit frei wählbar (siehe Handbuch PURITY). Die Erschöpfungsmeldung wird so lange angezeigt, bis die Kartusche gewechselt wird.

Die Fernanzeige bietet zusätzlich die Möglichkeit, das Erschöpfungssignal abzugreifen und z. B. in einer Maschinensteuerung zu verwenden.

Somit kann ein kapazitäts- und zeitgerechter Austausch der Filterkartusche fernab vom Installationsort sichergestellt werden.

Für nähere Informationen zu dieser Funktion kontaktieren Sie Ihre BRITA Niederlassung.

6.3 Inbetriebnahme mit neuem PURITY Filtersystem und bei Filterwechsel

Bei der Installation eines neuen PURITY mit Mess- und Anzeigeeinheit bzw. bei einem Filterwechsel in Verbindung mit der Fernanzeige gehen Sie bitte folgendermaßen vor:

- Nehmen Sie Ihren neuen PURITY in Betrieb, bzw. führen Sie den Filterwechsel unter Beachtung Ihres PURITY Handbuches durch.

⚠ Hinweis: Während des Einspülvorgangs muss die Anzeigeeinheit ① auf dem Basismodul Deckel aufgesteckt sein.

- Nehmen Sie nach dem Einspül- und Entlüftungsvorgang die Anzeigeeinheit ① von der Anschlussarmatur ⑧ ab.
- Stecken Sie den Blindstecker ⑤ der Fernanzeige ② auf die Anschlussarmatur am PURITY.
- Stecken Sie die entnommene Anzeigeeinheit ① auf die Fernanzeige ②.
- Das System ist nun betriebsbereit und Sie können die Betriebsparameter an der Fernanzeige ② ablesen. Falls Sie nach der Installation die Verpackungsmaterialien entsorgen wollen, beachten Sie bitte Abschnitt 3.4.

6.4 Inbetriebnahme bei bereits installiertem PURITY Filtersystem

Wenn Sie ein in Betrieb genommenes PURITY Filtersystem haben, gehen Sie bitte folgendermaßen vor:

- Nehmen Sie die Anzeigeeinheit ① von dem PURITY ab.
- Stecken Sie den Blindstecker ⑤ der Fernanzeige ② in die Anschlussarmatur ⑧ des PURITY.
- Stecken Sie die entnommene Anzeigeeinheit ① in die Fernanzeige ②.
- Das System ist nun betriebsbereit und Sie können die Betriebsparameter an der Fernanzeige ② ablesen. Falls Sie nach der Installation die Verpackungsmaterialien entsorgen wollen, beachten Sie bitte Abschnitt 3.4.

7 Instandhaltung

⚠ Vorsicht: Die Instandhaltung darf nur von geschultem und autorisiertem Personal vorgenommen werden (s. Abschnitt 4.1).

7.1 Reinigung

Befreien Sie die Fernanzeige ② regelmäßig von Staub und Schmutz.

- Verwenden Sie zur Reinigung ein weiches, sauberes und trockenes Tuch.
⚠ Hinweis: Verwenden Sie keine ätzenden Chemikalien, Reinigungslösungen oder scharfe Reinigungsmittel.

8 Fehlerbehebung

8.1 Keine sichtbare Zählfunktion der Wassermenge (Restkapazität wird nicht aktualisiert)

Ursache: Fehlerhafte Steckverbindung oder Zuleitung

Fehlerbehebung: Überprüfen Sie den korrekten Sitz der Steckverbindungen bzw. die Zuleitung auf Unversehrtheit.

9 Außerbetriebnahme

Sollten Sie das Gerät außer Betrieb nehmen wollen, gehen Sie bitte wie folgt vor:

- Entnehmen Sie die Anzeigeeinheit ① von der Fernanzeige ②.
- Nehmen Sie den Blindstecker ⑤ von Ihrem PURITY ab.
- Stecken Sie die zuvor abgenommene Anzeigeeinheit ① auf den PURITY.

Sollten Sie die Fernanzeige ② entsorgen wollen, beachten Sie bitte die im Abschnitt 3.4 gemachten Angaben für das Recycling.

10 Technische Daten

Fernanzeige	138/48/103 mm (L/B/H)
Leitungslänge PURITY- Fernanzeige	ca. 2 m
Umgebungstemperatur Lagerung/Transport	-20°C–60°C
Umgebungstemperatur Betrieb	4°C–40°C

11 Bestellnummern

Artikel	Artikel-Nummer
Fernanzeige	274100

1 Definition of terms

- ① Display Unit
- ② Remote Display
- ③ Terminal Strip
- ④ Housing Screws
- ⑤ Dummy plug
- ⑥ Cable PURITY-Remote Display
- ⑦ Fixing Hole
- ⑧ Connecting fittings

2 Conformity declaration

The Remote Display complies with the prescribed CE regulations. You can request the Declarations of Conformity needed for this from the responsible BRITA office.

3 General information

3.1 General function and application

The Remote Display allows the operating parameters of the PURITY filter system to be read at a highly visible range of max. 2 m. The Remote Display has been specifically developed for use with the BRITA PURITY filter system with a measuring and display unit and may only be operated in conjunction with this system. When mounted, the Remote Display is protected against condensation.

Note: All guarantee rights shall become void if the BRITA Remote Display is used with other filter systems.

3.2 Guarantee provisions

The BRITA Remote Display is subject to the statutory guarantee of 2 years. A guarantee claim may only be submitted if all instructions in this Handbook are followed and observed. The sensor housing and the electronics cover in the display unit must never be opened. If this instruction is not observed, all guarantee claims shall become void.

3.3 Storage/Transport

The Remote Display, including all of the parts contained in the packaging, and the Handbook must be kept in a safe, dry place out of the reach of children. Please note the details in the "Technical data" table concerning the ambient conditions and dimensions of the Remote Display during storage or transport. We recommend that you keep the original packaging of the Remote Display for future storage purposes. The handbook should be seen as part of the product and thus kept for the whole service life of the Remote Display and passed on to subsequent owners.

3.4 Recycling/Disposal

By disposing of this product and its packaging in the correct manner you are helping to prevent potential negative impacts on people and the environment that could be caused by incorrect disposal. The display unit, the battery for the display unit and the remote display must not be burnt and must not be disposed of in domestic waste. Please ensure that these are disposed of correctly, in accordance with local regulations .

4 Safety notes

This Handbook contains instructions that you must observe for your personal safety and in order to avoid damage to property; if they are contravened, BRITA shall not accept liability for any damage incurred. The instructions are highlighted and printed as follows, depending on the degree of danger:

Caution:

means that damage to property can occur if the relevant precautionary action is not taken.

Note:

is important information about the product, handling the product or the relevant part of the documentation to which particular attention should be drawn.

4.1 Qualified personnel

The installation and maintenance of the appliance may be carried out only by trained or authorised personnel.

4.2 Correct use

The appliance may be installed only for the applications intended in this Handbook. Safe operation of the product is subject to the correct installation, operation and maintenance described in this Manual.



4.3 Liability exclusion

Please install exactly in accordance with the Handbook. BRITA shall not accept liability for any damage, including subsequent damage arising from the incorrect use of the product or inability to use the product, even if BRITA was aware of the possibility of such damage.

4.4 Specific safety information

 **Caution:** Observe the Operating Instructions of the connected BRITA filter system!

 **Caution:** Protect the appliance against sunlight and mechanical damage, do not assemble near sources of heat or naked flames!

 **Caution:** Prior to changing the filter, remove the dummy plug  from the filter head in order to prevent damage to the connecting cable and the plug.

4.5 Safety-technical assembly notes

 **Note:** The cable should not be laid parallel to cables conducting electricity and should not be bent.

5 Installation

5.1 Delivery scope

Prior to installation, remove the entire delivery scope from the packaging and check that everything is there:

- 1 x Remote Display with dummy plug and cable
- 1 x Handbook
- 3 x double-sided adhesive tape

If parts of the delivery scope are missing, please contact your local BRITA office.

5.2 The Remote Display can be installed in 2 ways:

5.2.1 Installation using standard commercial double-sided adhesive tape

- Attach 2 strips of the double-sided adhesive tape to the back of the Remote Display.
- Stick the BRITA Remote Display in the desired position.
 **Note:** The mounting surface must be free from grease, dust and dirt.
- Continue from Section 6.

5.2.2 Installation using screws (Screws are not included in the delivery scope)

 **Note:** For this type of fixing, we recommend two flat-headed screws with a max. shaft diameter of 4 mm.

 **Caution:** Please ensure that there are no water pipes or electrical cables behind the mounting surface.

- Fasten the screws in a way appropriate to the mounting surface.
- Hang the Remote Display on the screws using the fixing holes drilled on the back of the housing.

6 Commissioning

6.1 Commissioning the Remote Display

The Remote Display can be commissioned only with a PURITY filter system with a measuring and display unit.

 **Caution:** The system may be installed only by trained and authorised personnel (cf. Section 4.1) and the ambient conditions of the "Technical data" section must be observed.

 **Caution:** Make sure that the cables are not bent and that laying does not lead to any risks of tripping.

- Remove the display ① unit from the PURITY filter system.
- Insert the dummy plug ⑤ in the connecting fitting ⑥ of the PURITY filter system.
- Now plug the original display ① unit on the wall mounting.

6.2 Commissioning exhaustion signal

When the filter is exhausted, the remaining capacity is indicated by a flashing display on the display unit. The exhaustion message appears when there is a remaining capacity of less than 10 % or when the remaining monthly limit is less than one month. Example: Prescribed monthly limit 12 months, exhaustion message after 11 months. The monthly limit can be freely selected from 2–12 months (cf. PURITY Handbook). The exhaustion message is displayed until the cartridge is changed.

The remote display also offers the option of picking up the exhaustion signal and, for example, exploiting it in a machine controller. Doing so ensures that the filter cartridge can be replaced remotely from the installation site in line with capacity levels and schedules.

For more information on this function, please contact your BRITA office.

6.3 Commissioning with a new PURITY filter system and when changing the filter

When installing a new PURITY filter system with a measuring and display unit or during a filter change in conjunction with the Remote Display, please proceed as follows:

- Commission your new PURITY filter system or change the filter taking account of your PURITY Handbook.
⚠ Note: During the flushing process, the display unit ① must have been placed on the base module lid.
- After the flushing and bleeding process, remove the display unit ① from the connecting fitting ⑧.
- Place the dummy plug ⑤ of the Remote Display ② on the connecting fitting of the PURITY filter system.
- Place the removed display unit ① on the Remote Display ②.
- The system is now ready for operation and you can read the operating parameters on the Remote Display ②. If you want to dispose of the packaging material after installation, please note Section 3.4.

6.4 Commissioning when a PURITY filter system is already installed

If you have a PURITY filter system that has already been commissioned, please proceed as follows:

- Remove the display unit ① from the PURITY filter system.
- Place the dummy plug ⑤ of the Remote Display ② in the connecting fitting ⑧ of the PURITY filter system.
- Place the removed display unit ① in the Remote Display ②.
- The system is now ready for operation and you can read the operating parameters on the Remote Display ②. If you want to dispose of the packaging material after installation, please note Section 3.4.

7 Repair

⚠ Caution: Repair may be carried out only by trained and authorised personnel (cf. Section 4.1).

7.1 Cleaning

Regularly clear the Remote Display ② of dust and dirt.

- Use a soft, clean and dry cloth for cleaning.

⚠ Note: Do not use any abrasive chemicals, cleaning solutions or astringent cleaning agents.

8 Troubleshooting

8.1 No visible metering function for the water quantity

(residual capacity is not updated)

Cause: Faulty plugged connection or hose.

Troubleshooting: Please check that the plugged connections are firm or check the hose for leaks.

9 Decommissioning

If you want to decommission the appliance, proceed as follows:

- Remove the display unit ① from the Remote Display ②.
- Remove the dummy plug ⑤ from your PURITY filter system.
- Place the previously removed display unit ① on the PURITY filter system.

If you want to dispose of the Remote Display ②, please note the information on recycling in Section 3.4.

10 Technical data

Remote Display	138/48/103 mm (L/W/H)
Cable length PURITY- Remote Display	Approx. 2 m
Ambient temperature storage/transport	-20°C–60°C
Ambient temperature operation	4°C–40°C

11 Order number

Article	Article number
Remote Display	274100

1 Éléments

- ① Unité d'affichage
- ② Téléaffichage
- ③ Barrette de connexion
- ④ Vis de recouvrement
- ⑤ Fiche isolante
- ⑥ Câble PURITY- téléaffichage
- ⑦ Alésage de fixation
- ⑧ Armature

2 Déclaration de conformité

Le téléaffichage remplit les directives européennes prescrites. Les déclarations de conformité nécessaires à cet effet sont disponibles auprès du point de vente BRITA compétent.

3 Informations générales

3.1 Fonction générale et domaine d'application

Le téléaffichage permet de lire les paramètres d'exploitation du système de filtration PURITY dans une zone distante de 2 m au maximum qui présente de bonnes conditions de lecture. Le téléaffichage a été développé tout spécialement pour les systèmes de filtration BRITA PURITY avec unité de mesure et d'affichage et a seulement le droit d'être mis en œuvre avec ces systèmes. Le téléaffichage est étanche à l'eau de condensation quand il est monté.

Remarque : une utilisation du téléaffichage BRITA avec d'autres systèmes de filtration invalide tout recours en garantie.

3.2 Dispositions relatives à la garantie

Le téléaffichage dispose d'une garantie contractuelle de 2 ans. Un recours en garantie est subordonné au respect de toutes les indications du présent mode d'emploi. Le boîtier de capteur et le couvercle de l'électronique dans l'unité d'affichage n'ont pas le droit d'être ouverts. Un non-respect de cette règle annule tout recours en garantie.

3.3 Conservation/stockage/transport

Le téléaffichage et toutes les pièces contenues dans l'emballage, ainsi que le mode d'emploi, doivent être conservés en un lieu sûr, sec et inaccessible aux enfants. Veuillez tenir compte des informations données dans le tableau « Caractéristiques techniques » sur l'environnement et les dimensions du téléaffichage pour le stockage ou le transport. En prévision d'un stockage ultérieur, nous vous recommandons de conserver l'emballage fourni avec le téléaffichage. Le mode d'emploi fait partie de ce produit et doit par conséquent être conservé pendant toute la durée de vie du téléaffichage, transmis au propriétaire respectif.

3.4 Recyclage/Mise au rebut

En respectant les dispositions légales en vigueur concernant l'élimination de ce produit et de son emballage, vous contribuez à éviter les effets négatifs pour l'homme et l'environnement qui pourraient découler d'une mise au rebut non-conforme. L'afficheur électronique, sa batterie et le téléafficheur ne doivent pas être brûlés, ni jetés avec les ordures ménagères. Merci de veiller à les éliminer conformément aux dispositions légales en vigueur .

4 Consignes de sécurité

Ce mode d'emploi renferme des indications que vous devriez à la fois observer pour votre propre sécurité et pour éviter des dommages matériels. En cas de non-respect, BRITA décline toute responsabilité pour d'éventuels dommages. Ces indications sont représentées selon le degré de risque suivant :

Attention :

signifie qu'un dommage matériel peut survenir en cas de non-application des précautions requises.

Remarque :

est une information importante sur le produit, sur son emploi ou sur la partie de la documentation qui mérite une attention particulière.

4.1 Personnel qualifié

L'installation et la maintenance de cet appareil sont réservées au personnel formé ou autorisé.

4.2 Utilisation conforme à la destination

L'appareil a le droit d'être monté uniquement pour les applications décrites dans le présent mode d'emploi. Le bon fonctionnement du produit présuppose le respect des indications d'installation, de mise en œuvre et de maintenance contenues dans le présent mode d'emploi.

4.3 Dénégation de responsabilité

Veuillez effectuer l'installation en suivant scrupuleusement les instructions du mode d'emploi. BRITA décline toute responsabilité pour d'éventuels dommages, y compris les dommages consécutifs, résultant d'une utilisation incorrecte du produit ou de l'inaptitude à le mettre en œuvre, même si BRITA avait connaissance des risques de survenance de tels dommages.

4.4 Consignes de sécurité particulières

 **Attention :** tenez compte des instructions d'emploi du système de filtration BRITA raccordé!

 **Attention :** évitez d'exposer l'appareil au rayonnement solaire et mettez-le à l'abri de tous dommages mécaniques. Ne le montez pas à proximité de sources de chaleur ou d'une flamme nue!

 **Attention :** retirez la fiche isolante ⑤ de la tête du filtre avant le remplacement de ce dernier afin d'éviter un endommagement du câble de raccordement et des connecteurs.

4.5 Instructions de montage relatives à la sécurité

 **Remarque :** les conduites d'amenée ne devraient pas être posées parallèlement aux câbles électriques et ne pas être coudées.

5 Installation

5.1 Fourniture

Avant de procéder à l'installation, vérifiez si l'emballage contient toutes les pièces prévues :

- 1 x fixation murale avec fiche isolante et conduite
- 1 x mode d'emploi
- 3 x ruban adhésif double face

S'il manque des pièces, veuillez vous adresser au point BRITA compétent.

5.2 L'installation du téléaffichage peut s'effectuer de 2 façons :

5.2.1 Installation au moyen d'un ruban double face courant

- Fixez les 2 bouts de ruban double face au dos du téléaffichage.
- Collez le téléaffichage BRITA à la position souhaitée.
⚠ Remarque : la surface de montage doit être exempte de graisse, de poussière et de saletés.
- Suite, voir section 6.

5.2.2 Installation au moyen de vis (les vis ne sont pas comprises dans la fourniture)

⚠ Remarque : pour ce type de montage, nous recommandons d'utiliser deux vis à tête plate d'un diamètre de tige de 4 mm.

⚠ Attention : veuillez vous assurer de l'absence de conduites d'eau ou de câbles électriques derrière la surface de montage.

- Fixez les vis conformément à la surface de montage.
- Accrochez le téléaffichage aux vis au moyen des orifices sur la face arrière du boîtier.

6 Mise en service

6.1 Mise en service du téléaffichage

Le téléaffichage peut seulement être mis en œuvre avec un système PURITY muni d'une unité de mesure et d'affichage.

⚠ Attention : l'installation est réservée à un personnel formé et autorisé (cf. section 4.1) et doit s'effectuer selon les indications de la section « Caractéristiques techniques ».

⚠ Attention : veillez à ce que les conduites ne présentent pas de coude ni de risques de trébuchement.

- Retirez l'unité d'affichage ① du système de filtration PURITY.
- Introduisez la fiche isolante ⑤ dans l'armature ⑧ du système de filtration PURITY.
- Montez maintenant l'unité d'affichage ① originale sur la fixation murale.

6.2 Mise en service du système de signalisation d'usure

En cas d'usure du filtre, la capacité résiduelle clignote sur l'écran de l'unité d'affichage. Ce signal d'usure est émis quand la capacité résiduelle est inférieure à 10 % ou que le temps d'utilisation résiduel est inférieur à un mois. Exemple : temps d'utilisation limite prédéfini 12 mois, signal d'usure émis après 11 mois. Le temps d'utilisation limite est programmable entre 2 et 12 mois (voir manuel PURITY). Le signal d'usure est maintenu jusqu'au remplacement de la cartouche.

Le téléafficheur offre en outre la possibilité d'obtenir le signal d'usure et, par exemple, de l'utiliser pour une commande-machine.

Ainsi, il est possible de garantir un remplacement de la cartouche filtrante pertinent en termes de capacité et de temps, à distance du lieu d'installation.

Pour plus d'informations sur cette fonction, merci de contacter votre succursale BRITA.

6.3 Mise en service avec un nouveau système de filtration PURITY et en cas de remplacement du filtre

Veillez procéder comme suit pour l'installation d'un nouveau système de filtration PURITY avec unité de mesure et d'affichage ou en cas de remplacement du filtre si vous utilisez le téléaffichage :

- Conformez-vous aux indications du manuel PURITY pour la mise en service du nouveau système de filtration PURITY, le remplacement du filtre.
⚠ Remarque : pendant la phase de remplissage initial, l'unité d'affichage ① doit être montée sur le module de base couvercle.
- Retirez l'unité d'affichage ① de l'armature ⑧ après le remplissage initial et la purge.
- Introduisez la fiche isolante ⑤ du téléaffichage ② dans l'armature PURITY.
- Enfichez l'unité d'affichage ① enlevée dans le téléaffichage ②.
- Le système est maintenant opérationnel et vous pouvez lire les paramètres d'exploitation sur le téléaffichage ②. Si vous souhaitez vous débarrasser des matières d'emballage après l'installation, veuillez tenir compte des indications de la section 3.4.

6.4 Mise en service avec un système de filtration PURITY déjà installé

Si vous utilisez le téléaffichage avec un système de filtration PURITY déjà en place, veuillez procéder comme suit :

- Retirez l'unité d'affichage ① du système PURITY.
- Introduisez la fiche isolante ⑤ du téléaffichage ② dans l'armature ⑧ PURITY.
- Enfichez l'unité d'affichage ① enlevée dans le téléaffichage ②.
- Le système est maintenant opérationnel et vous pouvez lire les paramètres d'exploitation sur le téléaffichage. Si vous souhaitez vous débarrasser des matières d'emballage après l'installation, veuillez tenir compte des indications de la section 3.4.

7 Maintenance

⚠ Attention : la maintenance est réservée à un personnel formé et autorisé (cf. section 4.1).

7.1 Nettoyage

Éliminez régulièrement les dépôts de poussière et de saletés sur le téléaffichage.

- Utilisez pour le nettoyage un chiffon doux, propre et sec.

⚠ Remarque : n'utilisez pas de solutions ou de produits chimiques agressifs ou de détergent fort.

8 Dépannage

8.1 Pas de fonction de mesure visible du débit d'eau

(la capacité résiduelle n'est pas actualisée)

Cause : mauvaise connexion ou alimentation

Dépannage : veuillez vérifier la bonne fixation des connecteurs et l'état de la conduite.

9 Mise hors service

Pour mettre l'appareil hors service, procédez comme suit :

- Retirez l'unité d'affichage ① du téléaffichage ②.
- Enlevez la fiche isolante ⑤ du système PURITY.
- Raccordez l'unité d'affichage ① préalablement retirée au système PURITY.

Pour la mise au rebut du téléaffichage, veuillez procéder conformément aux indications de recyclage de la section 3.4.

10 Caractéristiques techniques

Téléaffichage	138/48/103 mm (L/I/H)
Longueur de câble PURITY- téléaffichage	env. 2 m
Température ambiante stockage/transport	-20°C–60°C
Température ambiante service	4°C–40°C

11 Référence

Article	Référence
Téléaffichage	274100

1 Overzicht van de begrippen

- ① Display-eenheid
- ② Afstandsdisplay
- ③ Klemlijst
- ④ Deksel schroeven
- ⑤ Blinde stekker
- ⑥ Toevoerleiding PURITY- afstandsdisplay
- ⑦ Bevestigingsboring
- ⑧ Aansluitstuk

2 Verklaring van overeenkomst

Het afstandsdisplay voldoet aan de CE-richtlijnen. De hiervoor benodigde conformiteitsverklaringen kunt u bij het verantwoordelijke BRITA agentschap aanvragen.

3 Algemene informatie

3.1 Algemene functie en toepassingsgebied

Het afstandsdisplay maakt het mogelijk om de bedrijfsparameters van het PURITY filtersysteem op een maximaal 2 m verwijderde goed zichtbare plaats af te lezen. Het afstandsdisplay werd speciaal ontwikkeld voor de toepassing van de BRITA PURITY met meet- en display-eenheid en mag alleen in combinatie hiermee worden toegepast. Het afstandsdisplay is in gemonteerde toestand beschermd tegen condenswater.

Opmerking: Bij de toepassing van het BRITA afstandsdisplay in combinatie met andere filtersystemen komen alle aanspraken op garantie te vervallen.

3.2 Garantievoorwaarden

Het BRITA afstandsdisplay kent een wettelijke garantie van 2 jaar. Aanspraak op garantie kan alleen worden gehonoreerd als alle aanwijzingen in deze handleiding worden opgevolgd. De sensorbehuizing en de afdekking van de elektronica in de indicatie-eenheid mogen in geen geval worden geopend. Bij nalatigheid vervalt iedere aanspraak op garantie.

3.3 Bewaren/Opslag/Transport

Het afstandsdisplay, evenals alle onderdelen in de verpakking en de handleiding, moeten op een veilige, droge en voor kinderen onbereikbare plaats worden bewaard. Let op de gegevens in de tabel "Technische gegevens" met betrekking tot de omgevingsvoorwaarden en afmetingen van het afstandsdisplay bij opslag of transport. Voor opslag adviseren wij u de meegeleverde verpakking van het afstandsdisplay te gebruiken. De handleiding moet als onderdeel van dit product worden gezien en moet gedurende de gehele levensduur van het afstandsdisplay worden bewaard en aan de volgende eigenaar worden doorgegeven.

3.4 Recycling/afvalverwijdering

Door dit product en de verpakking hiervan volgens de ter plaatse geldende milieuvorschriften in te leveren bij het afval, draagt u bij aan het voorkomen van mogelijke negatieve effecten op mens en milieu. De afleeseenheid, de batterij van de afleeseenheid en het afstandsdisplay mogen niet worden verbrand of met het huishoudelijk afval worden meegegeven. Lever deze in volgens de ter plaatse geldende milieuvorschriften .

4 Veiligheidsinstructies

Deze handleiding bevat aanwijzingen die u voor uw persoonlijke veiligheid en ter voorkoming van materiële schade moet opvolgen; bij nalatigheid is BRITA niet verantwoordelijk voor eventueel ontstane schade. De aanwijzingen zijn geaccentueerd en worden afhankelijk van het risico als volgt weergegeven:

Voorzichtig:

betekent dat materiële schade kan ontstaan als de betreffende voorzorgsmaatregelen niet worden nagekomen.

Aanwijzing:

is belangrijke informatie over het product, het gebruik van het product of het betreffende deel van de documentatie, waarop in het bijzonder moet worden gelet.

4.1 Gekwalificeerd personeel

De installatie en instandhouding van dit apparaat mag uitsluitend door geschoold of bevoegd personeel worden uitgevoerd.

4.2 Gebruik volgens de voorschriften

Het apparaat mag uitsluitend voor toepassingen worden ingebouwd die in deze handleiding zijn beschreven. De in deze handleiding beschreven installatie, bediening en instandhouding waarborgen een feilloze en veilige werking van het product.



4.3 Ontheffing aansprakelijkheid

Voer de installatie precies volgens de handleiding uit. BRITA is niet aansprakelijk voor eventuele schade en hieruit voortvloeiende onkosten die ontstaan door een verkeerde toepassing van het product of het onvermogen om het product te gebruiken. Ook niet als BRITA de mogelijkheid van zulke schade kende.

4.4 Specifieke veiligheidsaanwijzingen

 **Voorzichtig:** Gebruiksaanwijzing van het aangesloten BRITA Waterfiltersysteem in acht nemen.

 **Voorzichtig:** Apparaat tegen direct zonlicht en mechanische beschadiging beschermen, niet in de buurt van een warmtebron of open vuur monteren.

 **Voorzichtig:** Voor het vervangen van het filter trekt u de blinde stekker  van de filterkop om een beschadiging van de verbindingsleiding en de stekker te vermijden.

4.5 Veiligheidstechnische montageaanwijzingen

 **Opmerking:** De toevoerleidingen mogen niet parallel aan stroomvoerende leidingen gelegd zijn of geknikt worden.

5 Installatie

5.1 Omvang van de levering

Neem voor de installatie de gehele omvang van de levering uit de verpakking en controleer deze op volledigheid:

- 1 x Wandhouder met blinde stekker en toevoerleiding
- 1 x Handboek
- 3 x Dubbelzijdig plakband

Indien er onderdelen van de levering ontbreken, neem dan contact op met het voor u verantwoordelijke BRITA service adres (zie paragraaf 15).

5.2 De installatie van het afstandsdisplay kan op 2 manieren gebeuren:

5.2.1 Installatie door middel van in de handel gebruikelijk dubbelzijdig plakband

- Bevestig 2 stroken dubbelzijdig plakband aan de achterkant van het afstandsdisplay
- Plak het BRITA afstandsdisplay op de gewenste positie vast.
⚠ Opmerking: het montageoppervlak moet vrij zijn van vet, stof en vuil.
- Verder zie paragraaf 6.

5.2.2 Installatie door middel van schroeven

(Schroeven zijn niet bij de levering inbegrepen)

⚠ Opmerking: wij adviseren u om voor deze montagewijze twee schroeven met vlakke koppen met een max. schachtdiameter van 4 mm te gebruiken.

⚠ Voorzichtig: Zorg ervoor dat achter het montageoppervlak geen watergeleidende of elektrische leidingen aanwezig zijn.

- Bevestig de schroeven van het montageoppervlak overeenkomstig.
- Hang het afstandsdisplay door middel van de boringen aan de achterzijde van de behuizing op de schroeven.

6 Inbedrijfstelling

6.1 Inbedrijfstelling afstandsdisplay

Het afstandsdisplay kan uitsluitend met een PURITY met meet- en display-eenheid in bedrijf worden gesteld.

⚠ Voorzichtig: de installatie mag alleen door geschoold en geautoriseerd personeel worden uitgevoerd (zie paragraaf 4.1) en moet onder inachtneming van de omgevingsvoorwaarden van de paragraaf "Technische gegevens" plaatsvinden.

⚠ Voorzichtig: let erop dat de toevoerleidingen niet geknikt worden en dat er bij de installatie niet over gestruikeld kan worden.

- Neem de display-eenheid ① van het PURITY filtersysteem af
- Steek de blinde stekker ⑤ in het aansluitstuk ⑧ van het PURITY filtersysteem
- Steek nu de originele display-eenheid ① op de wandhouder

6.2 Inbedrijfstelling uitputtingssignaal

Als het filter opgebruikt is wordt de restcapaciteit knipperend op het display van de displayeenheid weergegeven. De uitputtingsmelding verschijnt vanaf een restcapaciteit van minder dan 10 % of als de restmaandenlimiet minder dan een maand bedraagt. Voorbeeld: voorgeschreven maandenlimiet 12 maanden, uitputtingsmelding na 11 maanden. Het maandenlimiet is vrij selecteerbaar van 2–12 maanden (zie handboek PURITY). De uitputtingsmelding wordt zolang getoond tot de filterpatroon vervangen wordt.

Het afstandsdisplay biedt bovendien de mogelijkheid het uitputtingssignaal waar te nemen en bijv. in een machineregeling te analyseren. Op deze wijze kan op afstand een tijdige vervanging van de uitgeputte filterpatroon worden gegarandeerd.

Neem contact op met uw vestiging van BRITA voor meer informatie over deze functie.

6.3 Inbedrijfstelling van het nieuwe PURITY filtersysteem en bij vervangen van het filter

Bij de installatie van een nieuwe PURITY met meet- en display-eenheid c.q. bij het vervangen van het filter in verbinding met het afstandsdisplay gaat u als volgt te werk:

- Neem uw nieuwe PURITY in bedrijf c.q. vervang het filter onder inachtneming van het PURITY handboek.
⚠ Opmerking: tijdens het inspoelproces moet de display-eenheid ① op het deksel van de basismodule zijn gestoken.
- Neem na het inspoel- en ontluuchtingsproces de display-eenheid ① van het aansluitstuk ⑧ af.
- Steek de blinde stekker ⑤ van het afstandsdisplay ② op het aansluitstuk van de PURITY.
- Steek de verwijderde display-eenheid ① op het afstandsdisplay ②.
- Het systeem is nu bedrijfsklaar en u kunt de bedrijfsparameters op het afstandsdisplay ② aflezen. Indien u na de installatie het verpakkingsmateriaal wilt verwijderen, neem dan paragraaf 3.4 in acht.

6.4 Inbedrijfstelling bij reeds geïnstalleerd PURITY filtersysteem

Als u een in bedrijf gesteld PURITY filtersysteem heeft, gaat u als volgt te werk:

- Neem de display-eenheid ① van de PURITY af.
- Steek de blinde stekker ⑤ van het afstandsdisplay ② in het aansluitstuk ⑧ van de PURITY.
- Steek de verwijderde display-eenheid ① in het afstandsdisplay ②.
- Het systeem is nu bedrijfsklaar en u kunt de bedrijfsparameters op het afstandsdisplay ② aflezen. Indien u na de installatie het verpakkingsmateriaal wilt verwijderen, neem dan paragraaf 3.4 in acht.

7 Instandhouding

⚠ Voorzichtig: de installatie mag alleen door geschoold en geautoriseerd personeel worden uitgevoerd (zie. paragraaf 4.1).

7.1 Reiniging

Reinig het afstandsdisplay ② regelmatig van stof en vuil.

- Gebruik voor de reiniging een zachte, schone en droge doek.

⚠ Opmerking: gebruik geen bijtende chemicaliën, reinigungsoplossingen of scherpe reinigingsmiddelen.

8 Verhelpen van fouten

8.1 Geen zichtbare telfunctie van de waterhoeveelheid

(restcapaciteit wordt niet geactualiseerd)

Controleer of de stekerverbinding correct zitten c.q. of de toevoerleiding onbeschadigd is.

9 Buiten werking stellen

Als u het apparaat buiten werking wilt stellen, gaat u als volgt te werk:

- Neem de display-eenheid ① van het afstandsdisplay ②.
- Neem de blinde stekker ⑤ van uw PURITY af.
- Steek de display-eenheid ① op de PURITY.

Als u het afstandsdisplay ② wilt weggooien, neem dan de in paragraaf 3.4 beschreven instructies in acht.

10 Technische gegevens

Afstandsdisplay	138/48/103mm (L/B/H)
Kabellengte PURITY afstandsdisplay	ca. 2 m
Omgevingstemperatuur opslag/transport	-20°C–60°C
Omgevingstemperatuur bedrijf	4°C–40°C

11 Bestelnummers

Artikel	Artikelnummer
Afstandsdisplay	274100

1 Panoramica delle definizioni

- ① Unità di visualizzazione
- ② Indicatore a distanza
- ③ Morsettiera
- ④ Vite di copertura
- ⑤ Connettore cieco
- ⑥ Linea di alimentazione indicatore a distanza PURITY
- ⑦ Foro di fissaggio
- ⑧ Raccordo

2 Dichiarazione di conformità

L'indicatore a distanza soddisfa le direttive CE prescritte. Le relative dichiarazioni di conformità sono disponibili presso la sede BRITA competente.

3 Informazioni generali

3.1 Funzionamento generale e campo d'impiego

L'indicatore a distanza consente di leggere agevolmente i parametri d'esercizio del sistema di filtrazione PURITY ad una lontananza di max. 2 m. L'indicatore a distanza è stato messo a punto specificatamente per l'uso con BRITA PURITY con unità di misurazione e di visualizzazione e può essere impiegato solo con questo sistema. L'indicatore a distanza montato è protetto dall'acqua di condensazione.

Nota: in caso di utilizzo dell'indicatore a distanza BRITA con altri sistemi di filtrazione decade qualsiasi diritto alla garanzia.

3.2 Garanzia

L'indicatore a distanza è soggetto alla garanzia di 2 anni prevista dalla legge. È possibile rivendicare un diritto alla garanzia solo se sono state rispettate tutte le avvertenze contenute nelle presenti istruzioni. L'alloggiamento del sensore e il coperchio della parte elettronica nell'unità di visualizzazione non devono essere aperti per nessun motivo. In caso di mancata osservanza decade qualsiasi diritto alla garanzia.

3.3 Conservazione/Immagazzinaggio/Trasporto

L'indicatore a distanza e tutti i componenti contenuti nell'imballaggio nonché il manuale devono essere conservati in un luogo sicuro, asciutto e non accessibile ai bambini. Osservare le indicazioni riportate nella tabella "Dati tecnici" relative a condizioni ambientali e dimensioni dell'indicatore a distanza in caso di immagazzinaggio o trasporto. Si consiglia di conservare l'imballaggio dell'indicatore a distanza fornito in dotazione per un eventuale reimmagazzinaggio. Il manuale deve essere considerato parte del prodotto e va quindi conservato per l'intera durata dell'indicatore a distanza e consegnato ai successivi proprietari.

3.4 Riciclaggio/Smaltimento

Il regolare smaltimento del prodotto e dei componenti del suo imballaggio contribuisce a prevenire potenziali effetti negativi sulle persone e sull'ambiente che potrebbero presentarsi in caso di smaltimento inappropriato. Non bruciare o gettare nei rifiuti domestici l'unità di visualizzazione, la batteria dell'unità stessa e l'indicatore a distanza. Accertarsi che lo smaltimento sia regolare ed in conformità con le normative locali .

4 Avvertenze di sicurezza

Il presente manuale contiene avvertenze da osservare per garantire la sicurezza personale ed evitare danni materiali. In caso di violazione di tali avvertenze, BRITA non si assume alcuna responsabilità per i danni conseguenti a tale inosservanza. Le avvertenze si distinguono chiaramente dal resto del testo e, a seconda del grado di pericolosità, vengono rappresentate come indicato di seguito:

Attenzione:

Significa che possono verificarsi danni materiali, qualora non venissero prese le misure cautelative necessarie.

Nota:

Questa avvertenza indica un'informazione importante sul prodotto, la modalità di utilizzo del prodotto o la rispettiva sezione della documentazione alla quale è necessario prestare particolare attenzione

4.1 Personale qualificato

L'installazione e la manutenzione del presente apparecchio devono essere eseguite esclusivamente da parte di personale autorizzato o addestrato.

4.2 Utilizzo corretto dell'apparecchio

L'apparecchio può essere installato esclusivamente per le applicazioni descritte nel presente manuale. Il funzionamento sicuro e corretto del prodotto presuppone il rispetto delle istruzioni di installazione, comando e manutenzione riportate nel presente manuale.



4.3 Responsabilità

Eseguire l'installazione esattamente come descritto nel manuale. BRITA non risponde di eventuali danni, inclusi i danni conseguenti, derivanti dall'uso non corretto del prodotto o dall'impossibilità di utilizzare il prodotto, neppure qualora BRITA fosse a conoscenza della possibilità di tali danni.

4.4 Avvertenze specifiche

 **Attenzione:** rispettare le istruzioni per l'uso del sistema di filtrazione BRITA collegato!

 **Attenzione:** proteggere l'apparecchio dai raggi solari diretti e dai danni meccanici e non montarlo in prossimità di fonti di calore o fuochi aperti!

 **Attenzione:** prima di procedere alla sostituzione del filtro, estrarre il connettore  cieco dalla testa del filtro per evitare di danneggiare il cavo di collegamento e i connettori.

4.5 Montaggio conforme alle tecniche di sicurezza

 **Nota:** la linea di alimentazione non deve essere disposta in posizione parallela alle linee di corrente e non deve essere piegata.

5 Installazione

5.1 Dotazione

Prima di procedere all'installazione, estrarre l'intera dotazione dall'imballaggio e verificarne la completezza:

- 1 x supporto a parete con connettore cieco e linea di alimentazione
- 1 x manuale
- 3 x nastro biadesivo

Qualora dei componenti della dotazione risultino mancanti, rivolgersi all'indirizzo di assistenza BRITA di competenza (ved. paragrafo 15).

5.2 L'installazione dell'indicatore a distanza può avere luogo in 2 modi:

5.2.1 Installazione mediante nastro biadesivo comune

- Fissare 2 strisce del nastro biadesivo sul retro dell'indicatore a distanza.
- Incollare l'indicatore a distanza BRITA nella posizione desiderata.
⚠ Nota: la superficie di montaggio deve essere priva di grasso, polvere e sporco.
- Per ulteriori informazioni, consultare il paragrafo 6.

5.2.2 Installazione mediante viti (viti non in dotazione)

⚠ Nota: per questo tipo di montaggio, si consiglia di utilizzare due viti a testa piana con un diametro del gambo massimo di 4 mm.

⚠ Attenzione: assicurarsi che dietro alla superficie di montaggio non passino tubi dell'acqua o cavi elettrici.

- Fissare le viti in modo adeguato alla superficie di montaggio.
- Agganciare l'indicatore a distanza alle viti mediante il foro di fissaggio sulla parte posteriore dell'alloggiamento.

6 Messa in funzione

6.1 Messa in funzione dell'indicatore a distanza

L'indicatore a distanza può essere messo in funzione solo con un sistema PURITY con unità di misurazione e di visualizzazione.

⚠ Attenzione: l'installazione deve essere eseguita esclusivamente da personale autorizzato e addestrato (ved. paragrafo 4.1) e deve avvenire nel rispetto delle condizioni ambientali descritte nel paragrafo "Dati tecnici".

⚠ Attenzione: accertarsi che le linee di alimentazione non vengano piegate e che durante la posa non vi sia pericolo di inciampo.

- Rimuovere l'unità di visualizzazione ① dal sistema di filtrazione PURITY.
- Inserire il connettore cieco ⑤ nel raccordo ⑧ del sistema di filtrazione PURITY.
- Collocare quindi l'unità di visualizzazione ① originale sul supporto a parete.

6.2 Attivazione del segnale di esaurimento filtro

Man mano che il filtro si esaurisce, il display dell'unità di visualizzazione indica la capacità residua. Il messaggio di esaurimento filtro viene visualizzato a partire da una capacità residua inferiore al 10 % o quando il limite mesi residui è inferiore a un mese. Esempio: limite predefinito di 12 mesi, messaggio di esaurimento filtro dopo 11 mesi. Il limite può essere selezionato liberamente dai 2 ai 12 mesi (vedere il manuale di PURITY). Il messaggio di esaurimento filtro viene visualizzato fino a quando la cartuccia viene sostituita.

L'indicatore a distanza consente inoltre la rilevazione del segnale di esaurimento e ad es. la successiva analisi in un comando macchina.

In tal modo è possibile stabilire anche a distanza il cambio della cartuccia filtrante, a seconda della capacità residua e del periodo di utilizzo.

Per ulteriori informazioni su questa funzione contattare la filiale BRITA locale.

6.3 Messa in funzione con il nuovo sistema filtrante PURITY e in caso di sostituzione del filtro

In caso d'installazione di un nuovo PURITY con unità di misurazione e di visualizzazione o di sostituzione del filtro con l'indicatore a distanza, procedere come segue:

- mettere in funzione il nuovo PURITY o sostituire il filtro nel rispetto delle indicazioni riportate nel manuale di PURITY.
-  **Nota:** durante il procedimento di lavaggio, l'unità di visualizzazione ① deve essere inserita nel modulo di base del coperchio.
- Rimuovere l'unità di visualizzazione ① dal raccordo ⑧ dopo il procedimento di lavaggio e di sfiato.
- Inserire il connettore cieco ⑤ dell'indicatore a distanza ② sul raccordo di PURITY.
- Montare l'unità di visualizzazione ① rimossa sull'indicatore a distanza ②.
- Ora il sistema è pronto per l'uso ed è possibile leggere i parametri d'esercizio sull'indicatore a distanza ②. Nel caso in cui dopo l'installazione si desideri smaltire il materiale di imballaggio, seguire le istruzioni del paragrafo 3.4.

6.4 Messa in funzione a sistema di filtrazione PURITY già installato

Se il sistema di filtrazione PURITY è già stato messo in funzione, procedere come segue:

- Rimuovere l'unità di visualizzazione ① da PURITY.
- Inserire il connettore cieco ⑤ dell'indicatore a distanza sul raccordo ⑧ di PURITY.
- Montare l'unità di visualizzazione ① rimossa sull'indicatore a distanza ②.
- Ora il sistema è pronto per l'uso ed è possibile leggere i parametri d'esercizio sull'indicatore a distanza ②. Nel caso in cui dopo l'installazione si desideri smaltire il materiale di imballaggio, seguire le istruzioni del paragrafo 3.4.

7 Manutenzione

⚠ Attenzione: la manutenzione deve essere eseguita solo da personale addestrato e autorizzato (ved. paragrafo 4.1).

7.1 Pulizia

Rimuovere regolarmente polvere e sporco dall'indicatore a distanza ②.

- Per la pulizia, utilizzare un panno morbido, pulito e asciutto.

⚠ Nota: non utilizzare prodotti chimici corrosivi, soluzioni di pulizia o detergenti abrasivi.

8 Riparazione dei guasti

8.1 Funzione di conteggio della quantità d'acqua non disponibile

(la capacità residua non viene aggiornata)

Verificare che i collegamenti a spina siano inseriti correttamente ed accertarsi che la linea di alimentazione sia integra.

9 Messa fuori servizio

Qualora si desideri mettere fuori servizio l'apparecchio, procedere nel seguente modo:

- Rimuovere l'unità di visualizzazione ① dall'indicatore a distanza ②.
- Staccare il connettore cieco ⑤ da PURITY.
- Montare l'unità di visualizzazione ① rimossa precedentemente su PURITY.

Se si desidera smaltire l'indicatore a distanza ②, osservare le indicazioni per il riciclaggio riportate nel paragrafo 3.4.

10 Dati tecnici

Indicatore a distanza	138/48/103 mm (lungh./largh./alt.)
Lunghezza del tubo PURITY- Indicatore a distanza	ca. 2 m
Temperatura ambiente di stoccaggio/trasporto	-20°C-60°C
Temperatura ambiente di esercizio	4°C-40°C

11 N. d'ordinazione

Articolo	N. articolo
Indicatore a distanza	274100

1 Términos

- ① Indicador
- ② Indicador remoto
- ③ Pinza
- ④ Tornillos de cubierta
- ⑤ Clavija inactiva
- ⑥ Línea de conexión PURITY- Indicador remoto
- ⑦ Agujero de sujeción
- ⑧ Valvulería

2 Declaración de conformidad

El indicador remoto cumple las directivas ordenadas por la UE. Las declaraciones de conformidad necesarias pueden solicitarse en las sucursales de BRITA responsables.

3 Información general

3.1 Funcionamiento general y aplicación

El indicador remoto permite consultar los parámetros de funcionamiento del sistema de filtro PURITY en una zona de buena visibilidad situada a una distancia máxima de 2 m. El indicador remoto está especialmente diseñado para la utilización con BRITA PURITY con unidad de medición e indicación y sólo debe funcionar junto con estas unidades. El indicador remoto está protegido contra la condensación de agua cuando está montado.

Nota: En caso de utilización del indicador remoto BRITA con otros sistemas de filtro se anula cualquier garantía.

3.2 Disposiciones de garantía

El indicador remoto BRITA está sujeto a la garantía legal de 2 años. El derecho de garantía sólo puede considerarse cuando se han seguido y tenido en cuenta todas las indicaciones de este manual. De no ser así, se anula el derecho de garantía.

3.3 Conservación/Almacenamiento/Transporte

El indicador remoto, así como todas las piezas incluidas en el embalaje y el manual, deben conservarse en un lugar seguro, seco y fuera del alcance de los niños. Tenga en cuenta los datos en la tabla "Datos técnicos" referentes a las condiciones ambientales y las medidas del indicador remoto en caso de almacenamiento o transporte. Para volver a almacenar recomendamos conservar el embalaje suministrado del indicador remoto.

El manual debe considerarse parte de este producto y, por tanto, debe conservarse durante toda la vida útil del indicador remoto y darse al posible siguiente propietario.

3.4 Reciclaje/Eliminación

Si desecha este producto y sus elementos de embalaje de forma adecuada, ayudará a prevenir los efectos negativos sobre las personas y el medio ambiente, que podrían surgir al eliminarlos de forma indebida. El indicador, la batería del indicador y el indicador remoto no se pueden quemar ni desechar con la basura doméstica. Deseche estos elementos de forma adecuada conforme a lo establecido en la normativa local vigente .

4 Indicaciones de seguridad

Este manual contiene indicaciones que deben atenderse para su seguridad personal así como para la prevención de daños materiales. En caso de no cumplimiento de las normas, BRITA no asume ningún tipo de responsabilidad por los daños ocasionados. Las indicaciones se ponen de relieve y se presentan según el grado de peligro de la forma siguiente:

Precaución:

significa que puede producirse un daño material si no se cumplen las medidas de precaución correspondientes.

Nota:

es una información importante sobre el producto, el manejo del producto o la parte correspondiente de la documentación en la que debe procurarse una atención especial.

4.1 Personal cualificado

La instalación y el mantenimiento de este aparato sólo debe llevarse a cabo por parte de personal cualificado o autorizado.

4.2 Uso normativo

El aparato sólo debe instalarse para los casos de aplicación previstos en este manual. El uso correcto y seguro del producto requiere la instalación, manejo y mantenimiento descritos en este manual.



4.3 Exoneración de responsabilidad

Ejecute la instalación exactamente como indica el manual. BRITA no es responsable de los daños ni de los daños resultantes que puedan surgir del uso incorrecto del producto o la incapacidad de usar el producto, incluso aunque BRITA sea consciente de la posibilidad de dichos daños.

4.4 Indicaciones de seguridad específicas

 **Precaución:** ¡Tenga en cuenta las instrucciones de uso del sistema de filtro BRITA conectado!

 **Precaución:** Proteja el aparato de la luz del sol y los desperfectos mecánicos; ¡no debe montarse cerca de fuentes de calor o llamas vivas!

 **Precaución:** Antes de cambiar el filtro extraiga la clavija inactiva  del cabezal de la cabeza filtrante para evitar que se dañe la línea de conexión y la clavija del enchufe.

4.5 Indicaciones técnicas de seguridad de montaje

 **Nota:** La línea de conexión no se debe colocar paralela a líneas bajo corriente ni se debe partir doblándola.

5 Instalación

5.1 Contenido

Controle antes de la instalación todo el contenido del embalaje y verifique que está todo completo:

- 1 x Soporte mural con clavija inactiva y línea de conexión
- 1 x Manual
- 3 x Cinta adhesiva de doble cara

Si faltasen piezas del contenido, diríjase a la dirección de servicio BRITA correspondiente.

5.2 La instalación del indicador remoto se puede producir de 2 formas:

5.2.1 Instalación mediante cinta adhesiva común de doble cara

- Fije las 2 tiras de cinta adhesiva de doble cara en la parte trasera del indicador remoto
 - Pegue el indicador remoto BRITA en la posición deseada
- ⚠ Nota:** Las superficies de montaje deben estar libres de grasa, polvo y suciedad.
- Seguir con apartado 6.

5.2.2 Instalación mediante tornillos

(Los tornillos no se incluyen en el contenido)

⚠ Nota: Recomendamos para este tipo de montaje dos tornillos avellanados con un diámetro de caña máx. de 4 mm.

⚠ Precaución: Asegúrese que detrás de la superficie de montaje no se halla ningún conducto de agua o electricidad.

- Fije los tornillos a la superficie de montaje de forma adecuada.
- Cuelgue el indicador remoto en los tornillos mediante los agujeros en la parte posterior de la carcasa.

6 Puesta en marcha

6.1 Puesta en marcha del indicador remoto

El indicador remoto sólo puede funcionar con el PURITY con unidad de medición e indicación.

⚠ Precaución: La instalación sólo debe efectuarse por parte de personal cualificado y autorizado (véase apartado 4.1) y debe llevarse a cabo teniendo en cuenta las condiciones ambientales del apartado "Datos técnicos".

⚠ Precaución: Compruebe que las líneas de conexión no se doblen y al colocarlas no se pueda tropezar con ellas.

- Descuelgue el indicador ① del sistema de filtro PURITY
- Inserte la clavija inactiva ⑤ en la valvulería ⑧ del sistema de filtro PURITY
- Ahora coloque el indicador ① original en el soporte mural

6.2 Señal de agotamiento de puesta en marcha

En caso de agotamiento del filtro la capacidad restante se visualizará parpadeando en la pantalla del indicador. El aviso de agotamiento aparece a partir de una capacidad restante inferior al 10 % o cuando el límite mensual restante es inferior a un mes. Ejemplo: límite mensual fijado de 12 meses, aviso de agotamiento tras 11 meses. El límite mensual se puede elegir libremente de 2–12 meses (véase manual PURITY). El aviso de agotamiento se visualiza hasta que se cambia el cartucho.

Además, el indicador remoto ofrece la posibilidad de medir la señal de agotamiento y, por ejemplo, aprovecharla para controlar la máquina. Con ello y sin estar en el lugar de instalación, se puede garantizar que el cambio del cartucho filtrante se realiza correctamente en cuanto al plazo y la capacidad.

Para obtener más información acerca de esta función, póngase en contacto con su establecimiento Brita.

6.3 Puesta en marcha con sistema de filtro PURITY nuevo y cambio de filtro

En la instalación de un PURITY nuevo con unidad de medición e indicación o en un cambio de filtro junto con el indicador remoto, proceda de la siguiente manera:

- Ponga en marcha su nuevo PURITY o realice el cambio de filtro teniendo en cuenta el manual de su PURITY.
 **Nota:** Durante el vaciado el indicador ① debe estar colocado en la tapa del módulo base.
- Retire el indicador ① de la valvulería ⑧ tras el vaciado y la ventilación.
- Inserte la clavija inactiva ⑤ del indicador remoto ② en la valvulería en el PURITY.
- Inserte el indicador ① que ha retirado en el indicador remoto ②.
- Ahora el sistema está listo para funcionar y usted puede leer los parámetros de funcionamiento en el indicador remoto ②. En el caso de que tras la instalación quiera desechar los materiales de embalaje, consulte el apartado 3.4.

6.4 Puesta en marcha en un sistema de filtro PURITY ya instalado

Si usted dispone de un sistema de filtro PURITY funcionando, proceda de la siguiente forma:

- Retire el indicador ① del PURITY.
- Inserte la clavija inactiva ⑤ del indicador remoto ② en la valvulería ⑧ del PURITY.
- Inserte el indicador ① que ha retirado en el indicador remoto ②.
- Ahora el sistema está listo para funcionar y usted puede leer los parámetros de funcionamiento en el indicador remoto ②. En el caso de que tras la instalación quiera desechar los materiales de embalaje, consulte el apartado 3.4.

7 Mantenimiento

⚠ Precaución: El mantenimiento sólo debe efectuarse por parte de personal cualificado y autorizado (véase apartado 4.1).

7.1 Limpieza

Retire regularmente el polvo y la suciedad del indicador remoto ②.

- Utilice para la limpieza un trapo suave, limpio y seco.

⚠ Nota: No utilice agentes corrosivos, soluciones de limpieza o medios de limpieza puntiagudos.

8 Solución de errores

8.1 Sin función visible del contador de cantidad de agua

(la capacidad restante no se actualiza)

Causa: Conexión de enchufe o línea de conexión defectuosa

Solución: Compruebe la correcta colocación de las conexiones de enchufe o si las líneas de conexión se encuentran en buenas condiciones.

9 Puesta fuera de funcionamiento

Si desea poner el aparato fuera de funcionamiento, proceda de la forma siguiente:

- Retire el indicador ① del indicador remoto ②.
- Retire la clavija inactiva ⑤ de su PURITY.
- Inserte el indicador ① anteriormente retirado en el PURITY.

Si desea desechar el indicador remoto ②, tenga en cuenta los datos para el reciclaje presentes en el apartado 3.4.

10 Datos técnicos

Indicador remoto	138/48/103 mm (L/An/Al)
Longitud del cable PURITY - Indicador remoto	aprox. 2 m
Temperatura ambiente Almacenamiento/Transporte	-20°C–60°C
Temperatura ambiente Funcionamiento	4°C–40°C

11 Número de pedido

Artículo	Número de artículo
Indicador remoto	274100

1 Przegląd pojęć

- ① Jednostka wskazania
- ② Wskaźnik zdalny
- ③ Listwa zaciskowa
- ④ Wtyczka zaślepiająca
- ⑤ Przewód doprowadzający PURITY - wskaźnik zdalny
- ⑥ Przewód doprowadzający wskaźnik – maszyna
- ⑦ Otwór do zamocowania
- ⑧ Osprzęt przyłączeniowy

2 Deklaracja zgodności

Wskaźnik zdalny spełnia wymogi określone dyrektywami CE. Niezbędne oświadczenia o zgodności z normami można uzyskać w autoryzowanym punkcie firmy BRITA.

3 Informacje ogólne

3.1 Ogólne działanie oraz zakres zastosowania

Wskaźnik zdalny umożliwia odczyt parametrów eksploatacyjnych systemu filtrującego PURITY w obszarze oddalonym maksymalnie o 2m. Wskaźnik zdalny został skonstruowany specjalnie dla potrzeb systemu BRITA PURITY wyposażonego w jednostkę pomiarową oraz wskaźnik i może być stosowany tylko w połączeniu z nim. Wskaźnik zdalny po zamontowaniu jest zabezpieczony przed skroplinami.

Wskazówka: W razie stosowania wskaźnika zdalnego firmy BRITA w połączeniu z innymi systemami, przypadają wszelkie prawa roszczeniowe z tyt. gwarancji.

3.2 Postanowienia gwarancyjne

Wskaźnik zdalny firmy objęty jest ustawową gwarancją na okres 2 lat. Roszczenie z tyt. Gwarancji może zostać uznane tylko wtedy, gdy przestrzegane są wszelkie wskazówki niniejszej instrukcji. W przypadku nie stosowania się do niniejszych postanowień prawo do jakichkolwiek roszczeń z tyt. Gwarancji przepada.

3.3 Przechowywanie/składowanie/transport

Wskaźnik zdalny, wszelkie zawarte w opakowaniu części oraz podręcznik należy przechowywać w bezpiecznym, suchym i niedostępnym dla dzieci miejscu. Należy przestrzegać danych zawartych w tabeli „Dane techniczne”, które odnoszą się do warunków otoczenia oraz pomiarów dla urządzenia wskaźnika zdalnego w przypadku jego składowania lub transportu. W celu ponownego przechowania urządzenia zaleca się użycie załączonego przy dostawie opakowania wskaźnika zdalnego. Niniejszy podręcznik rozumiany jest jako część danego produktu i należy go przechowywać przez cały czas użytkowania urządzenia wskaźnika zdalnego oraz przekazać kolejnym właścicielom.

3.4 Recykling/utyliczacja

Dzięki prawidłowej utylizacji tego produktu i elementów jego opakowania przyczyniacie się Państwo do zapobiegania potencjalnym negatywnym skutkom dla ludzi i środowiska, które mogą powstać w wyniku nieodpowiedniej utylizacji. Modułu pomiarowo-wskaźnikowego, baterii modułu pomiarowo-wskaźnikowego oraz wskaźnika zdalnego nie można palić i wyrzucać razem z innymi odpadkami gospodarstwa domowego. Należy odpowiednio je zutylizować zgodnie z miejscowymi przepisami .

4 Wskazówki dotyczące bezpiecznego użytkowania

Niniejszy podręcznik zawiera wskazówki, których należy przestrzegać dla własnego bezpieczeństwa oraz w celu uniknięcia szkód rzeczowych, w razie postępowania wbrew tym wskazówkom firma BRITA nie ponosi żadnej odpowiedzialności za powstałe szkody. Niniejsze wskazówki są wyraźnie zaakcentowane i przedstawione w następujący sposób, w zależności od stopnia zagrożenia:

Ostrożnie:

oznacza, że może dojść do szkody rzeczowej, jeśli nie zostaną podjęte odpowiednie środki ostrożności.

Wskazówka:

jest ważną informacją o produkcie, jego obsłudze lub o poszczególnych częściach niniejszej dokumentacji, na które należy zwrócić szczególną uwagę.

4.1 Wykwalifikowany personel

Instalację oraz konserwację niniejszego urządzenia może zajmować się wyłącznie przeszkolony lub autoryzowany personel.

4.2 Użytkowanie zgodne z przeznaczeniem

Urządzenie może być stosowane tylko w przypadkach opisanych w niniejszym podręczniku. Niezawodne i bezpieczne działanie produktu uwarunkowane jest opisaną w niniejszym podręczniku instalacją, obsługą oraz konserwacją.

4.3 Odstąpienie od gwarancji

Instalację należy przeprowadzić dokładnie według instrukcji. Firma BRITA nie odpowiada za szkody istniejące oraz powstałe wskutek niewłaściwego użytkowania lub braku umiejętności użytkownika produktu, jak również w przypadku, kiedy firma BRITA nie wiedziała o możliwości wystąpienia takich szkód.

4.4 Typowe wskazówki dot. bezpieczeństwa

⚠ Ostrożnie: Należy przestrzegać instrukcji obsługi przyłączonego systemu filtrującego firmy BRITA!

⚠ Ostrożnie: Urządzenie chronić przed działaniem promieni słonecznych oraz uszkodzeniami mechanicznymi, nie montować w pobliżu źródeł ciepła lub otwartego ognia!

⚠ Ostrożnie: Przed wymianą filtra należy wyjąć zaślepkę z głowicy filtra, aby uniknąć uszkodzenia przewodu łączącego oraz wtyczki Ⓢ.

4.5 Wskazówki montażowe w zakresie bhp

⚠ Wskazówka: Przewód doprowadzający nie powinien być wygięty oraz ułożony równoległe do przewodów prądowych.

5 Montaż

5.1 Zakres dostawy

Przed montażem należy rozpakować zawartość dostawy i sprawdzić jej kompletność:

- 1 x Wskaźnik zdalny z wtyczką zaślepiającą oraz przewodem doprowadzającym
- 1 x Podręcznik
- 3 x Dwustronna taśma klejąca

W razie braków w dostawie należy zgłosić się pod odpowiedni adres serwisu firmy BRITA

5.2 Montaż wskaźnika zdalnego może być przeprowadzony na 2 sposoby:

5.2.1 Montaż za pomocą ogólnie dostępnej dwustronnej taśmy klejącej

- Na tylnej części wskaźnika zdalnego przykleić 2 paski dwustronnej taśmy klejącej
- Wskaźnik zdalny firmy BRITA przykleić w wybranym miejscu.
⚠ Wskazówka: Powierzchnia montażowa musi być wolna od tłuszczu, kurzu oraz zabrudzeń.
- Dalsze postępowanie – patrz rozdział 6.

5.2.2 Montaż za pomocą śrub

(Śruby nie są częścią zakresu dostawy)

⚠ Wskazówka: Zalecamy zastosowanie do montażu dwóch śrub z łbem nitowym płaskim o maks. średnicy 4mm.

⚠ Ostrożnie: Należy upewnić się, że za powierzchnią montażową nie znajdują się żadne przewody doprowadzające wodę lub prąd.

- Odpowiednio przymocować śruby do powierzchni montażowej.
- Zawiesić wskaźnik zdalny, dzięki otworom w tylnej części obudowy, na śrubach.

6 Uruchomienie

6.1 Uruchomienie wskaźnika zdalnego

Wskaźnik zdalny może być uruchomiony tylko w połączeniu z systemem BRITA PURITY wyposażonym w jednostkę pomiarową oraz wskaźnik.

⚠ Ostrożnie: Montażu może dokonywać tylko wyszkolony i upoważniony personel (patrz rozdział 4.1), uwzględniając warunki otoczenia opisane w rozdziale „Dane techniczne”.

⚠ Ostrożnie: Należy uważać, aby przewody doprowadzające nie były zagięte i nie stanowiły zagrożenia potknięciem.

- Zdjąć jednostkę wskazania ① z systemu filtrującego PURITY
- Do osprzętu przyłączeniowego ⑧ systemu filtrującego PURITY włożyć wtyczkę zaślepiającą ⑤
- Do mocowania ściennego zamontować oryginalną jednostkę wskazania ①

6.2 Uruchamianie sygnału wyczerpania

Jeśli wydajność filtra jest wyczerpana, to na wyświetlaczu pojawia się migające wskazanie stopnia wyczerpania. Komunikat ten pojawia się przy rezerwie wynoszącej mniej niż 10 % wydajności lub jeśli limit czasowy wynosi mniej niż miesiąc. Przykład: zadany limit czasowy – 12 miesięcy, komunikat o wyczerpaniu po 11 miesiącach. Limit czasowy można wybierać z przedziału od 2 do 12 miesięcy (patrz podręcznik PURITY). Komunikat o wyczerpaniu wyświetla się do momentu wymiany wkładu filtra.

Wskaźnik zdalny zapewnia dodatkowo odbiór sygnału wyczerpania oraz np. wykorzystanie go w sterowaniu maszyny.

Dzięki temu można zapewnić wymianę wkładu filtracyjnego w odpowiednim momencie ze względu na pojemność i czas, będąc nawet z dala od miejsca instalacji.

W celu uzyskania bardziej szczegółowych informacji na ten temat należy skontaktować się z najbliższą filią firmy BRITA.

6.3 Uruchamianie z nowym systemem PURITY oraz przy wymianie filtra

Przy instalacji nowego systemu PURITY wyposażonego w jednostkę pomiarową oraz wskaźnik lub przy wymianie filtra w połączeniu ze wskaźnikiem zdalnym należy postępować następująco:

- Uruchomić nowy system PURITY lub wymienić filtr zgodnie z zaleceniami podręcznika do systemu PURITY.
- **⚠ Wskazówka:** Podczas przepłukiwania jednostka wskazania ① musi znajdować się na pokrywie.
- Po wypłukaniu i odpowietrzeniu należy odłączyć jednostkę wskazania ① od osprzętu przyłączeniowego ⑧.
- Do osprzętu przyłączeniowego ⑧ systemu PURITY włożyć wtyczkę zaślepiającą ⑤
- Zamocować odłączoną jednostkę wskazania ① na wskaźniku zdalnym ②.
- System jest gotowy do pracy i można odczytać parametry eksploatacyjne na wskaźniku zdalnym ②. W celu utylizacji materiału opakowaniowego należy przestrzegać instrukcji zawartych w rozdziale 3.4.

6.4 Uruchomienie przy zainstalowanym właśnie systemie filtrującym PURITY

Jeśli posiada się uruchomiony system filtrujący PURITY, należy postępować w następujący sposób:

- Zdjąć jednostkę wskazania ① z systemu filtrującego PURITY.
- Do osprzętu przyłączeniowego ⑧ systemu filtrującego PURITY włożyć wtyczkę zaślepiającą ⑤.
- Zamocować odłączoną jednostkę wskazania 1 na wskaźniku zdalnym ②.
- System jest gotowy do pracy i można odczytać parametry eksploatacyjne na wskaźniku zdalnym ②. W celu utylizacji materiału opakowaniowego należy przestrzegać instrukcji zawartych w rozdziale 3.4.

7 Konserwacja

⚠ Ostrożnie: Prace konserwacyjne może przeprowadzać tylko wyszkolony i upoważniony personel (patrz rozdział 4.1).

7.1 Czyszczenie

Regularnie usuwać ze wskaźnika zdalnego ② kurz oraz zabrudzenia.

- Do czyszczenia używać miękkiej, czystej i suchej szmatki.

⚠ Wskazówka: Nie stosować żadnych żrących substancji chemicznych, roztworów lub ostrych substancji czyszczących.

8 Usuwanie usterek

8.1 Brak funkcji licznika poziomu wody (brak aktualizacji rezerwy wydajności)

Sprawdzić prawidłowość połączeń wtykowych lub przewodów doprowadzających.

9 Wyłączenie

Chcąc wyłączyć urządzenie należy postępować następująco:

- Zdjąć jednostkę wskazania ① ze wskaźnika zdalnego ②.
- Wyjąć wtyczkę zaślepiającą ⑤ z urządzenia PURITY.
- Podłączyć jednostkę wskazania ① do urządzenia PURITY.

W celu utylizacji wskaźnika zdalnego ② należy stosować się do informacji odnośnie recyklingu w rozdziale 3.4.

10 Dane techniczne

Wskaźnik zdalny	138/48/103mm (dł./szer./wys.)
Długość przewodu PURITY - wskaźnik zdalny	ok. 2 m
Temp. otoczenia – przechowywanie/ transport	-20°C–60°C
Temp. otoczenia – użytkowanie	4°C–40°C

11 Numer zamówienia

Artykuł	Numer artykułu
Wskaźnik zdalny	274100

1 Oversigt over begreberne

- ① Visningsenhed
- ② Fjerndisplay
- ③ Klemrække
- ④ Afdækningsskruer
- ⑤ Blindprop
- ⑥ Tilledning PURITY-fjernvisning
- ⑦ Fastgørelsesboring
- ⑧ Tilslutningsarmatur

2 Overensstemmelseserklæring

Fjerndisplayet overholder de foreskrevne CE-direktiver. Den tilhørende overensstemmelseserklæring kan rekvireres hos det ansvarlige BRITA-agentur.

3 Generelle informationer

3.1 Generel funktion og anvendelsesområde

Fjerndisplayet muliggør aflæsning af driftsparametrene for filtersystemet PURITY på et let synligt sted maks. 2 m væk. Fjerndisplayet er særligt udviklet til brug med BRITA PURITY med måle- og indikatorenhed og må kun anvendes i denne forbindelse. Fjerndisplayet er i monteret tilstand beskyttet mod kondensvand.

Bemærk: Ved anvendelse af BRITA fjerndisplayet sammen med andre filtersystemer bortfalder ethvert garantikrav.

3.2 Garantibestemmelser

BRITA fjerndisplay dækkes af den lovpligtige garanti på 2 år. Et garantikrav kan kun gøres gældende, hvis alle henvisninger i denne vejledning er blevet overholdt. Hvis dette ikke overholdes, bortfalder ethvert garantikrav.

3.3 Opbevaring/Lagring/Transport

Fjerndisplayet, alle medfølgende dele samt manualen skal opbevares på et sikkert, tørt sted, der er utilgængeligt for børn. Overhold angivelserne i tabellen "Tekniske data" mht. omgivelsesbetingelserne og målene for fjerndisplayet ved lagring eller transport. Ved gentaget lagring anbefaler vi, at fjerndisplayet opbevares i den medfølgende emballage. Manualen skal ses som en del af produktet. Den skal opbevares under hele fjerndisplayets levetid og videregives til senere ejere.

3.4 Recycling/bortskaffelse

Ved at sikre korrekt bortskaffelse af dette produkt og dets emballagebestanddele bidrager du til at undgå eventuelle negative virkninger på mennesker og miljø, som kan opstå ved en ukorrekt bortskaffelse. Displayenheden, displayenhedens batteri og fjerndisplayet må ikke brændes eller kasseres sammen med husholdningsaffaldet. Sørg for en korrekt bortskaffelse iht. de lokale lovbestemmelser .

4 Sikkerhedshenvisninger

Denne manual indeholder henvisninger, der skal overholdes for at sikre din personlige sikkerhed og for at forebygge materiel skade. BRITA påtager sig intet ansvar for opståede skader, hvis disse henvisninger ikke overholdes.

Henvisningerne er fremhævet og vises på følgende måde iht. risikograden:

Forsigtig:

Betyder, at der er fare for materiel skade, når der ikke træffes de fornødne sikkerhedsforanstaltninger.

Bemærk:

Er en vigtig oplysning om produktet, håndtering af produktet eller den pågældende del af dokumentationen, der skal have særlig opmærksomhed.

4.1 Kvalificeret personale

Installation og vedligeholdelse af dette apparat må kun udføres af uddannet eller autoriseret personale.

4.2 Brug i overensstemmelse med formålet

Apparatet må kun monteres til den anvendelse, der er angivet i denne manual. En korrekt og sikker brug af produktet forudsætter, at installation, betjening og istandsættelse udføres som beskrevet i denne manual.

4.3 Ansvarsfrihed

Udfør installationen nøjagtigt, som den er beskrevet i manualen. BRITA hæfter ikke for evt. skader eller følgeskader, der beror på forkert anvendelse af produktet eller manglende evne til at anvende produktet, heller ikke hvis BRITA var bekendt med muligheden for sådanne skader.

4.4 Særlige sikkerhedshenvisninger

 **Forsigtig:** Læs driftsvejledningen til det tilsluttede BRITA filtersystem!

 **Forsigtig:** Beskyt apparatet mod solstråler og mekaniske beskadigelser, og monter det ikke i nærheden af varmekilder eller åben ild!

 **Forsigtig:** Før filterskift skal blindproppen  trækkes af filterhovedet for at undgå beskadigelse af forbindelsesledningen og stikket.

4.5 Sikkerhedstekniske monteringshenvisninger

 **Bemærk:** Tilledningen bør ikke lægges parallelt med strømførende ledninger, og de må ikke knækkes.

5 Installation

5.1 Leveringsomfang

Inden installationen skal du tage hele leveringsomfanget ud af emballagen og kontrollere, at det er fuldstændigt:

- 1 x fjerndisplay med blindprop og tilledning
- 1 x manual
- 3 x dobbeltsidet klæbebånd

Hvis der mangler dele af leveringsomfanget, bedes du henvende dig til det ansvarlige BRITA agentur.

5.2 Installationen af displayet kan udføres på 2 måder:

5.2.1 Installation vha. almindeligt dobbeltsidet klæbebånd

- Fastgør 2 strimler af det dobbeltsidede klæbebånd på bagsiden af fjerndisplayet
- Klæb BRITA fjerndisplayet fast på den ønskede placering.
⚠ Bemærk: Monteringsoverfladen skal være fri for fedt, støv og snavs.
- Se også afsnit 6

5.2.2 Installation med skruer

(skruer er ikke inkluderet i leveringsomfanget)

⚠ Bemærk: Vi anbefaler, at der til denne monteringsmåde anvendes to panhovedskruer med en maks. skaftdiameter på 4 mm.

⚠ Forsigtig: Kontroller, at der ikke befinder sig vandførende eller elektriske ledninger bagved monteringsfladen.

- Fastgør skruerne på monteringsfladen.
- Hæng fjerndisplayet på skruerne vha. hullerne på kabinetets bagside.

6 Ibrugtagning

6.1 Ibrugtagning af fjerndisplayet

Fjerndisplayet kan kun sættes i drift sammen med PURITY med måle- og indikatorenhed.

⚠ Forsigtig: Installationen må kun udføres af uddannet og autoriseret personale (se afsnit 4.1) og skal ske under overholdelse af omgivelsesbetingelserne i afsnittet "Tekniske data".

⚠ Forsigtig: Sørg for, at tilledningerne ikke knækkes, og læg dem, så de ikke udgør en snublefare.

- Tag indikatorenheden ① af PURITY filtersystemet af
- Stik blindproppen ⑤ ind i tilslutningsarmaturet ⑥ til PURITY filtersystemet
- Stik nu den originale indikatorenhed ① på vægholderen

6.2 Ibrugtagning af signal for opbrugthed

Når filteret er ved at være opbrugt, vises restkapaciteten blinkende i displayet på indikatorenheden. Meddelelsen om opbrugtheden vises fra en restkapacitet, der er mindre end 10 %, eller når den resterende månedsgrense er på mindre end en måned. Eksempel: Angivet månedsgrense 12 måneder, meddelelse om opbrugthed efter 11 måneder. Månedsgrensen kan frit vælges mellem 2–12 måneder (se manualen til PURITY). Meddelelsen om opbrugthed vises, indtil patronen skiftes ud.

Fjerndisplayet kan endvidere måle signalet for opbrugthed og kan f.eks. genbruges i en maskinstyring.

På denne måde kan der garanteres en korrekt kapacitet og rettidig udskiftning af filterpatronen langt fra installationsstedet.

For yderligere oplysninger om denne funktion kan du kontakte din BRITA-afdeling.

6.3 Ibrugtagning med det nye PURITY filtersystem og ved filterskift

Ved installation af et nyt PURITY med måle- og indikatorenhed eller ved et filterskift i forbindelse med fjerndisplayet, skal der gøres følgende:

- Tag det nye PURITY i drift, eller udfør filterskiftet iht. PURITY manualen.
⚠ Bemærk: Under indskylningen skal der sættes et dæksel på indikatorenheden ① på basismodulet.
- Tag indikatorenheden ① af tilslutningsarmaturet ⑧ efter indskylnings- og udluftningsprocessen.
- Sæt blindproppen ⑤ til fjerndisplayet ② på tilslutningsarmaturet på PURITY.
- Sæt den afmonterede indikatorenhed ① på fjerndisplayet ②.
- Systemet er nu driftklart, og driftsparametrene kan nu aflæses på fjerndisplayet ②. Hvis emballagematerialerne skal bortskaffes efter installationen, se venligst afsnit 3.4.

6.4 Ibrugtagning ved et allerede installeret PURITY filtersystem

Hvis der forefindes et ibrugtaget PURITY filtersystem, skal der gøres følgende:

- Tag indikatorenheden ① af PURITY.
- Stik blindproppen ⑤ ind i tilslutningsarmaturet ⑧ til PURITY.
- Sæt den afmonterede indikatorenhed ① på fjerndisplayet ②.
- Systemet er nu driftklart, og driftsparametrene kan nu aflæses på fjerndisplayet ②. Hvis emballagematerialerne skal bortskaffes efter installationen, se venligst afsnit 3.4.

7 Vedligeholdelse

⚠ Forsigtig: Vedligeholdelsen må kun udføres af uddannet og autoriseret personale (se kapitel 4.1).

7.1 Rengøring

Fjern regelmæssigt støv og snavs fra fjerndisplayet ②.

- Anvend en blød, ren og tør klud til rengøring.

⚠ Bemærk: Der må ikke anvendes ætsende kemikalier, rengøringsopløsninger eller kraftige rengøringsmidler.

8 Udbedring af fejl

8.1 Ingen synlig tællefunktion for vandmængden (restkapaciteten opdateres ikke)

Årsag: Defekt stikforbindelse eller tilførsel

Fejludbedring: Kontroller, at stikforbindelserne sidder korrekt, og/eller at tilledningen er ubeskadiget.

9 Udtagning af drift

Hvis apparatet skal tages ud af drift, skal der gøres følgende:

- Tag indikatorenheden ① af fjerndisplayet ②.
- Tag blindproppen ⑤ af PURITY.
- Sæt den afmonterede indikatorenhed ① på PURITY.

Hvis displayenheden skal bortskaffes, se venligst angivelserne i afsnit 3.4 mht. recycling.

10 Tekniske data

Fjerndisplay	138/48/103 mm (L/B/H)
Ledningslængde PURITY- fjerndisplay	ca. 2 m
Omgivelsestemperatur opbevaring/transport	-20°C–60°C
Omgivelsestemperatur drift	4°C–40°C

11 Bestillingsnummer

Artikel	Artikel-nummer
Fjerndisplay	274100





BRITA GmbH

Heinrich-Hertz-Str. 4
D - 65232 Taunusstein
Tel. +49 (0) 6128 746-5765
Fax +49 (0) 6128 746-5010
professional@brita.net
www.professional.brita.de

BRITA GmbH

Office Belgium
Boomssesteenweg 690
B - 2610 Wilrijk
tel +31 (0) 40 281 39 59
fax +31 (0) 40 281 84 36
info@brita.be
www.brita.be

BRITA Water Filter Systems Ltd.

BRITA House
9 Granville Way
Bicester
GB - Oxfordshire OX26 4JT
tel +44 (0) 844 742 4990
fax +44 (0) 844 742 4902
clientservices@brita.co.uk
www.brita.co.uk

BRITA GmbH

Office Netherlands
Kanaaldijk Noord 109 G
NL - 5642 JA Eindhoven
tel +31 (0) 40 281 39 59
fax +31 (0) 40 281 84 36
info@brita.nl
www.brita.nl

BRITA Iberia, S.L.U.

C/Valencia 307 2^a-4^a
E - 08009 - Barcelona
Tel. +34 (0) 93 342 75 70
Fax. +34 (0) 93 342 75 71
ppd-es@brita.net
www.profesional.brita.es

BRITA Wasser- Filter-Systeme AG

Gasmatt 6
CH - 6025 Neudorf/LU
Tel +41 (0) 41 932 42 30
Fax +41 (0) 41 932 42 31
info-ppd@brita.net
www.brita.ch

BRITA France SARL

16 rue du Bois Chaland
F - 91090 Lisses
Tél +33 (0) 1 69 11 36 40
Fax +33 (0) 1 69 11 25 85
professionnel@brita-france.fr
www.brita.fr

BRITA Italia S.r.l.

Via Zanica, 19K
I - 24050 Grassobbio (BG)
tel: +39 (0) 35 19 96 46 39
fax: +39 (0) 35 19 96 22 56
professionalitalia@brita.net
www.brita.it

BRITA Polska Sp. z o.o.

Oltarzew, ul. Domaniewska 6
PL - 05 - 850 Ożarów Mazowiecki
tel +48 (0) 22 721 24 20
fax +48 (0) 22 721 24 49
brita@brita.pl
www.brita.pl

